

COPYRIGHT © Hangzhou EZVIZ Software Co., Ltd. TOUS DROITS RÉSERVÉS.

Toutes les informations, notamment les textes, les images et les graphiques sont la propriété de Hangzhou EZVIZ Software Co., Ltd (ci-après « EZVIZ »). Ce guide d'utilisation (ci-après désigné le « guide ») ne peut être reproduit, modifié, traduit ou distribué, en partie ou en totalité, sans le consentement écrit préalable d'EZVIZ. Sauf mention contraire, EZVIZ n'offre aucune garantie, explicite ou implicite, en ce qui concerne ce guide.

À propos de ce guide

Ce guide comprend des directives pour utiliser et gérer le produit. Les illustrations, les graphiques, les images et toutes les autres informations figurant ci-après sont fournis à titre de description et d'explication uniquement. Les informations figurant dans le guide sont modifiables sans préavis, en raison de mises à jour du micrologiciel ou pour d'autres raisons. Veuillez consulter le site web [EZVIZ™](http://www.ezviz.com) pour obtenir la dernière version (<http://www.ezviz.com>).

Fiche des révisions

Nouvelle version - janvier 2022

Informations sur les marques déposées

EZVIZ™, , et les autres marques déposées et logos d'EZVIZ sont la propriété d'EZVIZ dans diverses juridictions. Les autres marques déposées et logos mentionnés ci-dessous appartiennent à leurs propriétaires respectifs.

Mentions légales

DANS LES LIMITES AUTORISÉES PAR LE DROIT EN VIGUEUR, LE PRODUIT DÉCRIT, AVEC SON MATÉRIEL, SON LOGICIEL ET SON MICROLOGICIEL, EST FOURNI « TEL QUEL », AVEC TOUS SES DÉFAUTS ET SES ERREURS, ET EZVIZ N'OFFRE AUCUNE GARANTIE, EXPLICITE OU IMPLICITE, NOTAMMENT DE QUALITÉ MARCHANDE, DE QUALITÉ SATISFAISANTE, D'ADÉQUATION À UN USAGE PARTICULIER, ET DE NON-VIOLATION DES DROITS D'UN TIERS. EN AUCUN CAS EZVIZ, SES DIRECTEURS, CADRES, EMPLOYÉS OU AGENTS NE SAURONT ÊTRE TENUS RESPONSABLES ENVERS VOUS POUR TOUS DOMMAGES SPÉCIAUX, CONSÉCUTIFS, ACCESSOIRES OU INDIRECTS, Y COMPRIS LES DOMMAGES POUR PERTE DE BÉNÉFICES COMMERCIAUX, INTERRUPTION DU TRAVAIL, PERTE DE DONNÉES OU DE DOCUMENTATION EN LIEN AVEC L'USAGE DE CE PRODUIT, MÊME SI EZVIZ A ÉTÉ AVERTI DE L'ÉVENTUALITÉ DE CES DOMMAGES.

DANS LES LIMITES AUTORISÉES PAR LE DROIT EN VIGUEUR, EN AUCUN CAS LA RESPONSABILITÉ TOTALE D'EZVIZ POUR LES DOMMAGES NE SAURA EXCÉDER LE PRIX D'ACHAT D'ORIGINE DU PRODUIT.

EZVIZ N'ACCÉPTE AUCUNE RESPONSABILITÉ EN CAS DE BLESSURE OU DE DOMMAGE À LA PROPRIÉTÉ RÉSULTANT DE L'INTERRUPTION DU PRODUIT OU LA FIN DU SERVICE EN RAISON DES ÉLÉMENTS SUIVANTS : A) INSTALLATION OU UTILISATION INCORRECTE OU DIFFÉRENTE DE L'USAGE PRÉSCRIT; B) PROTECTION DES INTÉRÊTS NATIONAUX OU PUBLICS; C) CAS DE FORCE MAJEURE; D) UTILISATION, Y COMPRIS, SANS TOUTEFOIS S'Y LIMITER DE PRODUITS, LOGICIELS, APPLICATIONS ET AUTRES DE TIERS PAR VOUS OU UNE TIERCE PARTIE.

EN CE QUI CONCERNE LE PRODUIT DISPOSANT D'UN ACCÈS À INTERNET, L'USAGE DU PRODUIT SE FERA ENTIÈREMENT À VOS PROPRES RISQUES. EZVIZ DÉCLINE TOUTE RESPONSABILITÉ EN CAS DE FONCTIONNEMENT ANORMAL, DE FUITE D'INFORMATIONS CONFIDENTIELLES OU D'AUTRES DOMMAGES RÉSULTANT D'UNE CYBER-ATTAQUE, D'UN PIRATAGE, D'UN VIRUS OU DE TOUT AUTRE RISQUE DE SÉCURITÉ SUR INTERNET ; CEPENDANT, EZVIZ OFFRIRA UNE ASSISTANCE TECHNIQUE RAPIDE EN CAS DE BESOIN. LA LÉGISLATION SUR LA SURVEILLANCE ET LA PROTECTION DES DONNÉES VARIENT D'UNE JURIDICTION À L'AUTRE. VEUILLEZ VÉRIFIER TOUTES LES LOIS PERTINENTES DANS VOTRE JURIDICTION AVANT D'UTILISER CE PRODUIT AFIN DE VOUS ASSURER QUE VOTRE USAGE EST CONFORME AU DROIT EN VIGUEUR. EZVIZ NE SERA PAS TENU POUR RESPONSABLE SI CE PRODUIT EST UTILISÉ À DES FINS ILLÉGITIMES.

EN CAS DE CONFLIT ENTRE CE QUI PRÉCÈDE ET LE DROIT EN VIGUEUR, CE DERNIER PRÉVAUDRA.

Table of Contents

Aperçu	1
1. Contenu de l'emballage	1
2. Notions élémentaires	1
Téléchargez l'application EZVIZ	2
Connexion à Internet	3
Option A : Connexion filaire.....	3
Option B : Connexion sans fil	4
Installation	5
1. Installation de la carte micro SD (en option)	5
2. Lieu de l'installation	5
3. Procédure d'installation.....	5
4. Installation de la trousse d'étanchéité (en option).....	8
Opérations dans l'application EZVIZ	9
1. Visualiser en temps réel	9
2. Réglages	10
Connecter EZVIZ	11
1. Utilisez Amazon Alexa	11
2. Utiliser Google Assistant	12
FAQ	13
Initiatives sur l'utilisation des produits vidéo	14

Aperçu

1. Contenu de l'emballage



Appareil photo (x1)



Support de montage (x1)

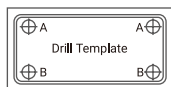

Gabarit de perçage (x1)



Kit étanche (x1)



Ensemble de vis (x1)



Adaptateur électrique (x1)



Informations réglementaires (x1)







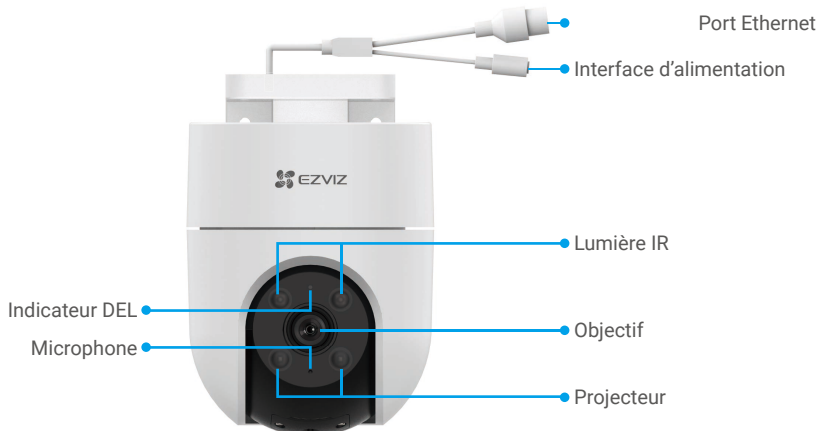

Guide de démarrage rapide (x1)

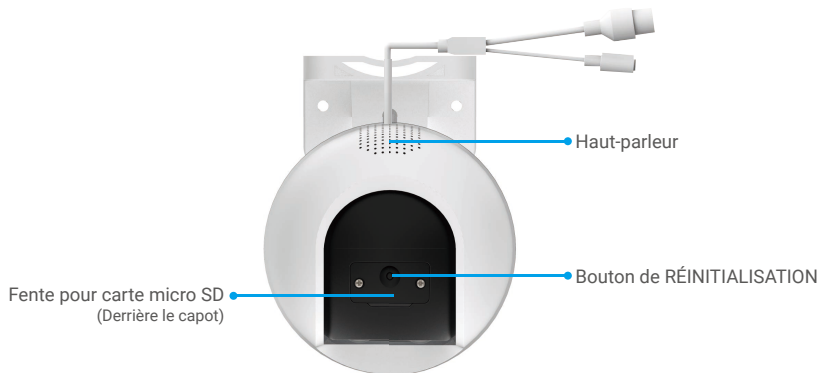
1 L'apparence de l'adaptateur d'alimentation dépend de celui que vous avez acheté.

2. Notions élémentaires





Nom	Description
Bouton de RÉ-INITIALISATION	Lorsque la caméra fonctionne, maintenez la touche enfoncée pendant environ 5 s et tous les paramètres seront rétablis aux valeurs par défaut.
Carte micro SD (vendue séparément)	Initialisez la carte dans l'application EZVIZ avant de l'utiliser. Type de carte recommandé : Classe 10, espace maximal de 512 Go.
Indicateur DEL	 Rouge fixe : démarrage de la caméra.
	 Clignotement lent rouge : anomalie du réseau.
	 Clignotement rapide rouge : anomalie de la caméra (p. ex. erreur de carte micro SD).
	 Bleu fixe : application visitant la caméra.
	 Clignotement lent bleu : la caméra fonctionne correctement.
	 Clignotement rapide bleu : caméra prête à la connexion Wi-Fi.

Téléchargez l'application EZVIZ

1. Connectez votre téléphone cellulaire à votre réseau Wifi (suggéré).
2. Téléchargez et installez l'application EZVIZ en recherchant « EZVIZ » dans l'App Store ou dans Google Play™.
3. Lancez l'application et créez un compte utilisateur EZVIZ.



i Assurez-vous d'utiliser la version la plus récente de l'application si vous avez eu à l'utiliser auparavant. Pour savoir si une mise à jour est disponible, allez sur App Store et cherchez EZVIZ.

Connexion à Internet

- Connexion par câble : connectez la caméra à un routeur. Voir **Option A**.
- Connexion sans fil : connectez la caméra au Wi-Fi. Voir **Option B**.

Option A : Connexion filaire

1. Branchez le câble de l'adaptateur d'alimentation au port d'alimentation de la caméra.
2. Branchez l'adaptateur d'alimentation dans une prise de courant.
i L'indicateur DEL se met à clignoter rapidement en bleu pour indiquer que la caméra est sous tension et prête à la configuration réseau.
3. Connectez la caméra au port LAN de votre routeur avec le câble Ethernet (acheté séparément).
i Le voyant bleu qui clignote lentement indique que la caméra est connectée à Internet.

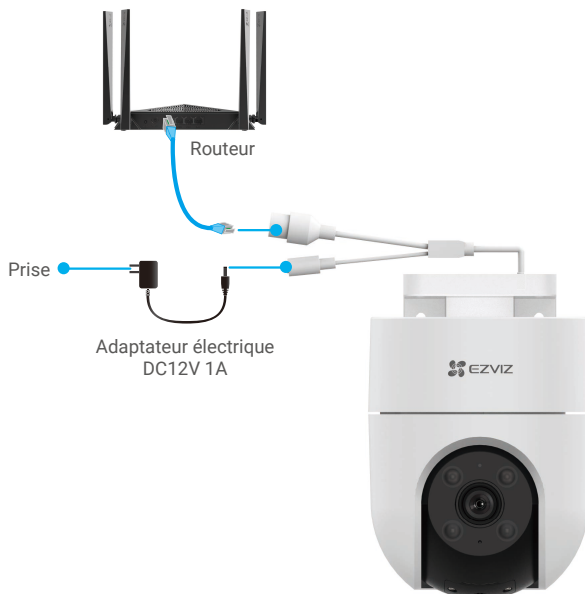

4. Ajoutez votre caméra à EZVIZ.
 - Connectez-vous à votre compte en utilisant l'application EZVIZ.
 - Depuis l'écran d'accueil de l'application EZVIZ, appuyez sur le « + » dans le coin supérieur droit pour accéder à l'interface de lecture du code QR.
 - Balayez le code QR sur la couverture du Guide de démarrage rapide ou sur le corps de la caméra.



- Suivez l'assistant de l'application EZVIZ pour ajouter la caméra à l'application.

Option B : Connexion sans fil

1. Branchez le câble de l'adaptateur d'alimentation au port d'alimentation de la caméra.
2. Branchez l'adaptateur d'alimentation dans une prise de courant.

i L'indicateur DEL se met à clignoter rapidement en bleu pour indiquer que la caméra est sous tension et prête à la configuration réseau.

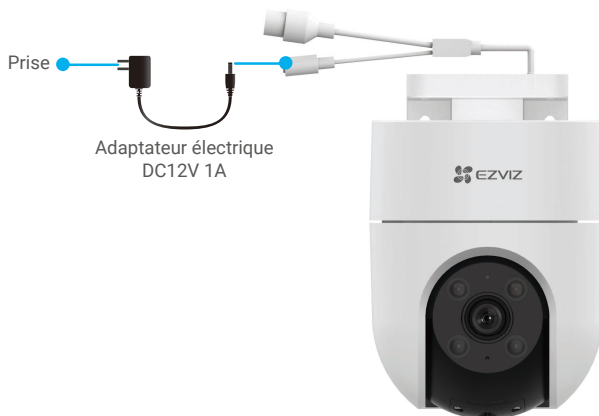

3. Ajoutez la caméra à EZVIZ.

- Connectez-vous à votre compte en utilisant l'application EZVIZ.
- Depuis l'écran d'accueil de l'application EZVIZ, appuyez sur le « + » dans le coin supérieur droit pour accéder à l'interface de lecture du code QR.
- Balayez le code QR sur la couverture du Guide de démarrage rapide ou sur le corps de la caméra.



- Suivez l'assistant de l'application EZVIZ pour ajouter la caméra à EZVIZ.

i • Connectez votre caméra au réseau Wi-Fi auquel votre téléphone cellulaire est connecté.
• La bande du Wi-Fi doit être de 2,4 GHz.

i Maintenez le bouton de réinitialisation enfoncé pendant environ 4 s, et vous pourrez redémarrer la caméra et rétablir tous les paramètres par défaut.

- Maintenez le bouton de réinitialisation enfoncé pendant environ 4 s dans les cas suivants :
- La connexion Wifi de votre caméra a échoué.
 - Vous souhaitez connecter la caméra à un autre réseau Wi-Fi.

Installation

1. Installation de la carte micro SD (en option)

1. Retirez le couvercle de la caméra.
2. Insérez la carte microSD (vendue séparément) dans la fente prévue à cet effet.
3. Fixez le couvercle sur la caméra.



i Une fois votre carte micro SD installée, vous devez l'initialiser dans l'application EZVIZ avant de l'utiliser.

4. Dans l'application EZVIZ, appuyez sur Storage Status (État du stockage) dans l'interface Device Settings (Paramètres de l'appareil) pour vérifier l'état de la carte SD.
5. Si l'état de la carte mémoire affiche Uninitialized (Non initialisé), appuyez dessus pour l'initialiser.

i L'état passera alors à **Normal** et les vidéos pourront être enregistrées.

2. Lieu de l'installation

- Choisir un lieu où la vue soit dégagée et où le signal sans fil soit assez puissant.
- Assurez-vous que le mur est assez solide pour supporter trois fois le poids de la caméra.
- La caméra ne peut pas être installée avec l'objectif orienté vers la lumière directe du soleil.

3. Procédure d'installation

La caméra peut être fixée au mur, au plafond et sur un poteau.

Montage au plafond/mural

1. Retirez le film protecteur de l'objectif.
2. Collez le gabarit de perçage sur une surface propre et plane.
3. (Pour les murs en ciment uniquement) Percez des trous de vis conformément au gabarit et insérez les ancrages.
4. Utilisez des vis (PA4x25) pour fixer le support de montage sur la surface d'installation.
5. Poussez la caméra sur le support de montage.

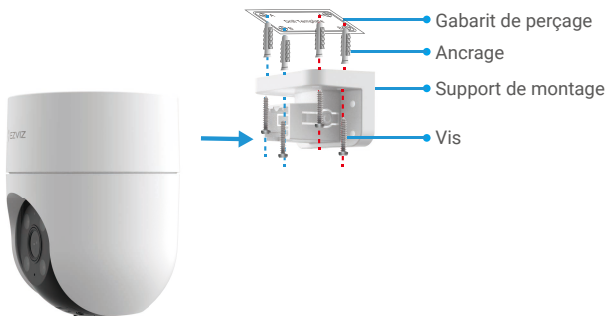

Fig. 1 Montage au plafond

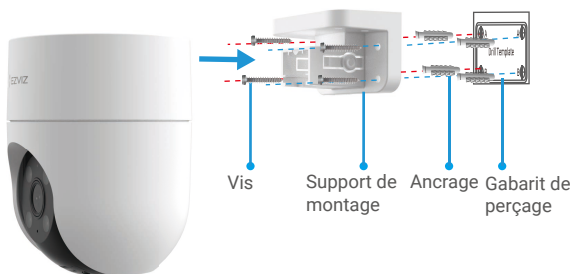
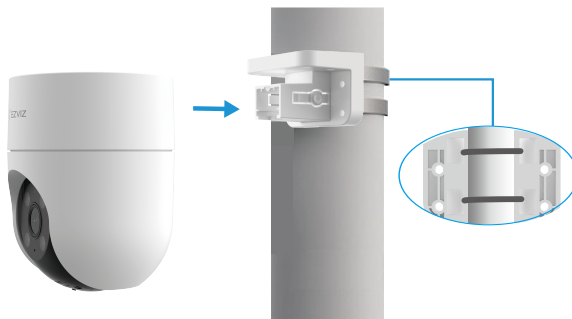

Fig. 2 Montage mural

Montage sur poteau

1. Retirez le film protecteur de l'objectif.
2. Utilisez le serre-câble (non fourni dans l'emballage) pour fixer le support de montage sur le poteau.
3. Poussez la caméra sur le support de montage



Démontage du plafond

1. Utilisez votre pouce et votre index pour pincer deux bras extensibles de la boucle sur deux côtés du support de montage.
2. Retirez la caméra du support de montage à l'aide de votre main gauche comme indiqué ci-dessous.

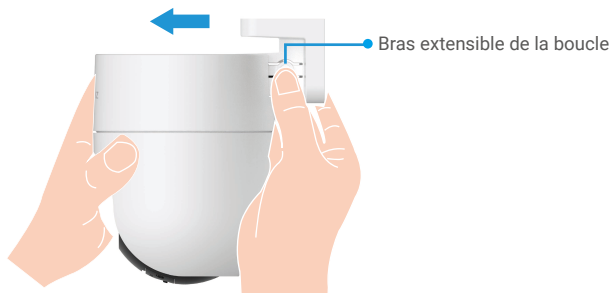

Démontage au mur/poteau

1. Tenez la caméra avec vos mains et mettez deux majeurs sur les bras extensibles de la boucle de deux côtés de la caméra.
2. Appuyez sur les bras extensibles de la boucle et retirez la caméra du support de montage en même temps, comme indiqué ci-dessous.

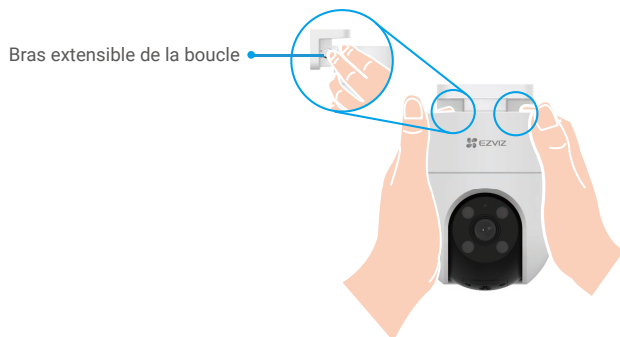

4. Installation de la trousse d'étanchéité (en option)

i Si la caméra est installée à l'extérieur ou se trouve dans un environnement humide, veuillez utiliser la trousse d'étanchéité.

1. Insérez le joint dans le port Ethernet de l'appareil.



2. Enfillez A à travers l'écrou, le joint et le capuchon d'extrémité.

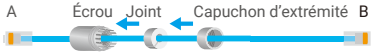

3. Serrez l'écrou et le capuchon d'extrémité.



4. Enfillez A dans le port Ethernet de la caméra et serrez l'écrou.



5. Connectez B au port LAN du routeur.



Opérations dans l'application EZVIZ

 L'interface de l'application peut être différente en raison de la mise à jour de la version, et l'interface de l'application que vous avez installée sur votre téléphone prévaut.







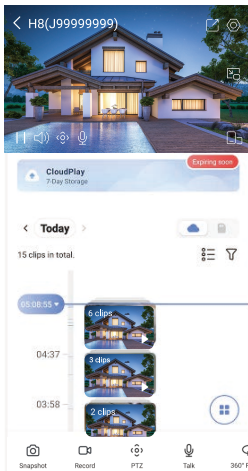





1. Visualiser en temps réel

Au lancement de l'application EZVIZ, la page de l'appareil s'affiche comme indiqué ci-dessous.

Vous pouvez regarder un flux en direct, prendre des instantanés, enregistrer des vidéos ou choisir la définition de la vidéo selon vos besoins.



 Balayez l'écran vers la gauche et la droite pour voir plus d'icônes.

Icône	Description
	Partager. Partagez votre appareil avec qui vous voulez.
	Réglages. Afficher ou modifier les paramètres de l'appareil.
	Snapshot (Instantané) : Prendre un instantané.
	Record (Enregistrer) : Démarrer/arrêter l'enregistrement manuellement.
	Pan/Tilt/Zoom (Panoramique/Inclinaison/Zoom). Faites pivoter la caméra pour obtenir un champ de vision plus large. L'emplacement du préréglage: contrôlez le dispositif PTZ pour définir le site de surveillance comme des emplacements du préréglage.
	Photo à 360°. Touchez pour générer une photo à 360 degrés.
	Talk (Parlez). Appuyez sur l'icône, puis suivez les instructions à l'écran pour parler aux personnes se trouvant devant la caméra ou les écouter.
	Alarme sonore et lumineuse. Son et flash pour dissuader les intrus.
	Affichage plein écran. Touchez pour profiter d'un affichage plein écran pour votre champ de vision.
	Pop-up. Visualisez la vidéo affichée au-dessus d'une autre application que vous utilisez.
	Projecteur. Appuyez pour éclairer le champ de vision.
	Définition. Sélectionnez la résolution vidéo Hi-Def ou Basic (Standard).
	Multi-screen Live (Vue en direct multiécran). Appuyez pour sélectionner la disposition des fenêtres.

2. Réglages

Paramètre	Description
Détection intelligente	Vous pouvez choisir entre la détection des formes humaines et la détection des changements d'image pour votre appareil.
Notification sonore	Vous pouvez sélectionner les tonalités d'avertissement entre Muet, Intensif, Doux ou même personnaliser la tonalité d'avertissement.
Notification lumineuse	Lorsqu'elle est activée, les lumières de la caméra clignotent lorsque la détection est déclenchée.
Notification de message	Vous pouvez gérer le message de l'appareil et la notification d'EZVIZ APP.
Audio	Lorsqu'il est désactivé, la vue en direct et l'enregistrement des vidéos n'ont pas de son.
Mode audio	<ul style="list-style-type: none">• Intercom : Maintenez le bouton enfoncé pour envoyer des messages vocaux.• Appel vocal : Appuyez pour démarrer un appel vocal.
Boîte de marqueurs intelligents	Une fois la fonction activée, une boîte de marqueurs s'affiche sur l'écran en direct et la lecture autour de la cible détectée commence.
Mode de vision nocturne	<ul style="list-style-type: none">• Vision nocturne en couleur : Aide la caméra à obtenir des images en couleur dans des environnements sombres.• Vision nocturne en noir et blanc : L'éclairage infrarouge aide la caméra à obtenir des images en noir et blanc dans des environnements sombres.• Vision nocturne intelligente : Vision nocturne noir/blanc par défaut. Lorsqu'un mouvement est détecté, le mode de vision passe au mode de vision nocturne en couleur.
OSD	Lorsqu'elle est activée, l'OSD avec le nom de l'appareil s'affiche sur toutes les vidéos capturées par la caméra.
Retourner l'image	Appuyez pour retourner les images.
Mode veille du dispositif	Lorsque le mode veille est activé, l'appareil cesse de surveiller et d'enregistrer.
Traque humaine	Lorsqu'elle est activée, la caméra suit automatiquement les mouvements humains.
Calibrage de la position du PTZ	Vous pouvez calibrer la caméra lorsqu'il y a un décalage de la position de la présélection PTZ ou de la position de rotation dans l'image à 360°.
Image à 360°	Touchez pour générer une photo à 360 degrés.
Liste des enregistrements	Vous pouvez voir la capacité de la carte microSD, l'espace utilisé et l'espace libre ici, et vous pouvez également activer ou désactiver les services de stockage dans le nuage ici.
Cryptage vidéo	Si cette option est activée, les images capturées par la caméra ne seront accessibles qu'après la saisie d'un mot de passe.
Modifier le mot de passe de chiffrement	Vous pouvez changer le mot de passe de chiffrement ici.
Réseau	Mettez d'abord votre appareil hors ligne, puis vous pourrez le connecter à un nouveau réseau.
Espace	Vous pouvez placer le dispositif dans n'importe lequel des espaces.
Fuseau horaire	Vous pouvez sélectionner le fuseau horaire selon vos besoins ici.
Format de l'heure	Vous pouvez sélectionner le format de la date selon vos besoins ici.
Guide de l'utilisateur	Vous pouvez lire le guide de l'utilisateur de la caméra ici.
Version de l'appareil	Vous pouvez voir la version de l'appareil ici.
Partager l'appareil	Vous pouvez partager l'appareil avec un membre de votre famille ou un invité.
Redémarrer l'appareil	Appuyez pour redémarrer la caméra.
Supprimer l'appareil	Appuyez pour supprimer la caméra d'EZVIZ Cloud. Après avoir supprimé la caméra, les vidéos stockées dans le nuage ne seront pas supprimées. Si vous ajoutez à nouveau la caméra, les vidéos pourront toujours être visionnées.

1. Utilisez Amazon Alexa

Ces instructions vous permettront de contrôler vos appareils EZVIZ à l'aide d'Amazon Alexa. Si vous rencontrez des difficultés au cours de la procédure, veuillez vous référer à **Dépannage**.

Avant de commencer, assurez-vous de cela :

1. Les appareils EZVIZ sont connectés à l'application EZVIZ.
2. Sur l'application EZVIZ, désactivez le « cryptage vidéo » et activez l'« audio » dans la page des paramètres du dispositif.
3. Vous disposez d'un dispositif compatible avec Alexa (c'est-à-dire Echo Spot, Echo-Show, le tout nouveau Echo-Show, Fire TV (toutes les générations), Fire TV stick (deuxième génération seulement) ou bien Fire TV Edition smart TV).
4. L'application Amazon Alexa est déjà installée sur votre appareil intelligent et vous avez créé un compte.

Pour contrôler les appareils EZVIZ avec Amazon Alexa :

1. Ouvrez l'application Alexa et sélectionnez « Skills and Games » (Compétences et jeux) dans le menu.
2. Sur l'écran compétences et jeux, cherchez « EZVIZ » et vous trouverez les compétences « EZVIZ ».
3. Sélectionnez la compétence de votre appareil EZVIZ, puis appuyez sur **ENABLE TO USE (ACTIVER L'UTILISATION)**.
4. Entrez votre nom d'utilisateur et votre mot de passe EZVIZ, puis appuyez sur **Sign in (Se connecter)**.
5. Appuyez sur le bouton **Authorize (Autoriser)** pour autoriser Alexa à accéder à votre compte EZVIZ, afin qu'Alexa puisse contrôler vos appareils EZVIZ.
6. Vous verrez « EZVIZ has been successfully linked », puis appuyez sur **DISCOVER DEVICES (DÉCOUVRIR LES DISPOSITIFS)** pour permettre à Alexa de découvrir tous vos dispositifs EZVIZ.
7. Retournez au menu de l'application Alexa et sélectionnez « Devices » (Dispositifs) et sous les dispositifs vous verrez tous vos dispositifs EZVIZ.

Commande vocale

Découvrez le nouvel appareil intelligent au moyen du menu « Smart Home » de l'application Alexa ou de la commande vocale.

Une fois l'appareil trouvé, vous pouvez le manipuler à l'aide de votre voix. Donnez des ordres simples à Alexa.

- 📘 Le nom de votre dispositif, par exemple : « show xxxx camera » (afficher l'appareil photo xxxx) peut être modifié sur l'application EZVIZ. Chaque fois que vous modifiez le nom du dispositif, vous devrez le découvrir à nouveau pour mettre à jour le nom.

Dépannage

Que dois-je faire si Alexa ne parvient pas à découvrir mon appareil ?

Vérifiez s'il y a des problèmes de connexion à internet.

Essayez de redémarrer l'appareil intelligent et redécouvrez l'appareil sur Alexa.

Pourquoi l'état de l'appareil affiche-t-il « Offline » sur Alexa ?

Il se peut que votre connexion sans fil ait été déconnectée. Redémarrez l'appareil intelligent et redécouvrez l'appareil sur Alexa.

L'accès à Internet sur votre routeur pourrait être indisponible. Vérifiez si votre routeur est connecté à Internet et réessayez.

- 📘 Pour en savoir plus sur les pays auxquels l'utilisation d'Amazon Alexa est possible, veuillez consulter son site officiel.

2. Utiliser Google Assistant

Avec le Google Assistant, vous pouvez activer votre dispositif EZVIZ et regarder en direct en prononçant les commandes vocales du Google Assistant.

Les appareils et applications suivants sont nécessaires :

1. Une application EZVIZ fonctionnelle.
2. Sur l'application EZVIZ, désactivez le « cryptage vidéo » et activez l'« audio » dans la page des paramètres du dispositif.
3. Un téléviseur avec Chromecast fonctionnel connecté à celui-ci.
4. L'application Google Assistant sur votre téléphone.

Pour commencer, suivez les étapes ci-dessous :

1. Configurez le dispositif EZVIZ et assurez-vous qu'il fonctionne correctement sur l'application.
2. Téléchargez l'application Google Home sur l'App Store ou sur le Google Play Store™ et connectez-vous à votre compte Google.
3. Dans l'écran Myhome, appuyez sur le « + » dans le coin supérieur gauche, et sélectionnez « Set up device » (Configurer l'appareil) dans la liste des menus pour accéder à l'interface de configuration.
4. Appuyez sur **Works with Google (Fonctionne avec Google)**, et cherchez « EZVIZ », où vous trouverez les compétences « EZVIZ ».
5. Entrez votre nom d'utilisateur et votre mot de passe EZVIZ, puis appuyez sur **Sign in (Se connecter)**.
6. Appuyez sur le bouton **Authorize (Autoriser)** pour autoriser Google à accéder à votre compte EZVIZ, afin que Google puisse contrôler vos dispositifs EZVIZ.
7. Appuyez sur le bouton **Return to app (Revenir à l'application)**.
8. Suivez les étapes ci-dessus pour compléter l'autorisation. Lorsque la synchronisation est terminée, le service EZVIZ sera répertorié sous votre liste de services. Pour voir la liste des appareils compatibles sous votre compte EZVIZ, appuyez sur l'icône du service EZVIZ.
9. Essayez maintenant quelques commandes. Utilisez le nom de l'appareil photo que vous avez créé lors de la configuration du système.

Les utilisateurs peuvent gérer les appareils comme une seule entité ou comme un groupe. L'ajout de dispositifs dans une pièce permet aux utilisateurs de contrôler un groupe de dispositifs en même temps à l'aide d'une seule commande.

Voir le lien pour en savoir plus :

<https://support.google.com/googlehome/answer/7029485?co=GENIE.Platform%3DAndroid&hl=en>

Q : Si la caméra est hors ligne sur l'application, l'enregistrement vidéo se poursuit-il?

R : Si la caméra est sous tension mais déconnectée d'Internet, l'enregistrement local se poursuivra mais l'enregistrement dans le nuage s'arrêtera. Si la caméra est éteinte, les deux enregistrements vidéo s'arrêteront.

Q : L'alarme se déclenche, mais personne n'est dans l'image.

R : Configurez une valeur de sensibilité de détection inférieure. Veuillez noter que les véhicules et les animaux sont également des sources de déclenchement d'alarme.

Q : Comment puis-je utiliser la carte microSD pour un stockage local?

R : 1. Assurez-vous qu'une carte microSD est insérée et que la caméra est ajoutée à votre compte EZVIZ. Connectez-vous à l'application EZVIZ et accédez à l'interface « Device Details » (Détails de l'appareil); si le bouton « Initialize Storage Card » (Initialiser la carte de stockage) apparaît, vous devrez d'abord initialiser la carte microSD.

2. L'enregistrement sur carte microSD pour la détection de mouvement est activé par défaut.

Q : Le mobile ne peut pas recevoir les messages d'alerte lorsque la caméra est en ligne.

R : 1. Assurez-vous que l'application EZVIZ fonctionne sur votre téléphone mobile et que la notification de détection de mouvement est activée.

2. Pour le système Android, assurez-vous que l'application s'exécute en arrière-plan ; et pour l'iOS, autorisez les notifications d'avance de message sous « Settings > Notification » (Réglages > Notifications).

3. Si vous ne recevez toujours pas de message d'alerte, appuyez sur le bouton RÉINITIALISATION et maintenez-le enfoncé pendant environ 4 secondes pour rétablir les paramètres de la caméra.

Q : La visualisation en temps réel ou la lecture a échoué.

R : Assurez-vous que votre réseau est bien connecté. La visualisation de vidéos en direct nécessite une bonne bande passante. Vous pouvez rafraîchir la vidéo ou changer de réseau, puis essayer de nouveau.

 Pour plus de renseignements au sujet de ce dispositif, consultez www.ezviz.com/us.

Initiatives sur l'utilisation des produits vidéo

Merci d'avoir choisi les produits EZVIZ.

La technologie touche tous les aspects de notre vie. En tant qu'entreprise de haute technologie, nous sommes de plus en plus conscients du rôle que joue la technologie dans l'amélioration de l'efficacité des entreprises et de la qualité de vie. Cependant, des dangers potentiels d'une mauvaise utilisation existent également. Par exemple, les produits vidéo sont capables d'enregistrer des images réelles, complètes et claires. Cela permet d'obtenir une valeur élevée en rétrospective et de préserver les faits en temps réel. Toutefois, la distribution, l'utilisation et/ou le traitement inappropriés des données vidéo peuvent également entraîner une violation des droits et intérêts légitimes d'un tiers. Avec la philosophie de la « Technologie pour le bien commun », EZVIZ demande à chaque utilisateur final de la technologie vidéo et des produits vidéo de se conformer à toutes les lois et réglementations applicables, ainsi qu'aux coutumes éthiques, afin de créer ensemble une meilleure communauté.

Veuillez lire attentivement les initiatives suivantes :

1. Tout le monde a une attente raisonnable en matière de vie privée, et l'installation de produits vidéo ne devrait pas entrer en conflit avec cette attente raisonnable. C'est pourquoi, lors de l'installation de produits vidéo dans des lieux publics, un avertissement doit être communiqué de manière raisonnable et efficace et préciser la portée de la surveillance. Pour les zones non publiques, les droits et intérêts d'un tiers doivent être évalués lors de l'installation de produits vidéo, y compris, mais sans s'y limiter, l'installation de produits vidéo uniquement après avoir obtenu le consentement des parties prenantes, et la non-installation de produits vidéo hautement invisibles.

2. L'objectif des produits vidéo est d'enregistrer des activités réelles dans un temps et un espace spécifiques et dans des conditions particulières. Par conséquent, chaque utilisateur doit d'abord définir raisonnablement ses propres droits dans ce cadre spécifique, afin d'éviter de porter atteinte aux portraits, à la vie privée ou aux autres droits légitimes d'un tiers.

3. Au cours de l'utilisation des produits vidéo, des données d'images vidéo dérivées de scènes réelles continueront d'être générées, y compris une grande quantité de données biologiques (telles que des images faciales), et les données pourraient être appliquées ou retraitées. Les produits vidéo eux-mêmes ne pouvaient pas distinguer le bon du mauvais en ce qui concerne l'utilisation des données en se basant uniquement sur les images capturées par les produits vidéo. Le résultat de l'utilisation des données dépend de la méthode et de la finalité de leur utilisation par les responsables du traitement. Par conséquent, les responsables du traitement des données doivent non seulement se conformer à toutes les lois et réglementations applicables et aux autres exigences normatives, mais aussi respecter les normes internationales, la morale sociale, les bonnes mœurs, les pratiques courantes et les autres exigences non obligatoires, et respecter la vie privée des personnes, leur portrait et les autres droits et intérêts.

4. Les droits, valeurs et autres exigences des différentes parties prenantes doivent toujours être pris en compte lors du traitement des données vidéo qui sont générées en permanence par les produits vidéo. À cet égard, la sécurité des produits et des données est extrêmement importante. Par conséquent, chaque utilisateur final et chaque contrôleur de données doit prendre toutes les mesures raisonnables et nécessaires pour assurer la sécurité des données et éviter les fuites de données, les divulgations abusives et les utilisations inappropriées, y compris, mais sans s'y limiter, la mise en place d'un contrôle d'accès, la sélection d'un environnement réseau approprié (Internet ou Intranet) où les produits vidéo sont connectés, l'établissement et l'optimisation constante de la sécurité du réseau.

5. Les produits vidéo ont largement contribué à l'amélioration de la sécurité sociale dans le monde, et nous pensons que ces produits joueront également un rôle actif dans de nombreux aspects de la vie sociale. Toute utilisation abusive de produits vidéo en infraction avec les droits de l'homme ou conduisant à des activités criminelles est contraire à l'intention initiale de l'innovation technologique et du développement de produits. Par conséquent, chaque utilisateur doit mettre en place un mécanisme d'évaluation et de suivi de l'application de ses produits afin de s'assurer que chaque produit soit utilisé de manière appropriée et raisonnable et de bonne foi.